

Istruzioni per l'uso

AiroClearParete V6000 | AiroClearIsola V6000

Cappa aspirante

Grazie per aver scelto uno dei nostri prodotti. Il vostro apparecchio soddisfa esigenze elevate e il suo uso è molto semplice, tuttavia è necessario che vi prendiate il tempo per leggere queste istruzioni per l'uso che vi permetteranno di comprendere meglio l'apparecchio e di utilizzarlo in modo ottimale e senza problemi.

Vi preghiamo di attenervi alle avvertenze di sicurezza.

Modifiche

Testi, immagini e dati corrispondono al livello tecnico dell'apparecchio al momento della stampa delle presenti istruzioni per l'uso. Con riserva di modifiche nell'ambito della normale evoluzione tecnica.

Ambito di validità

Le presenti istruzioni per l'uso valgono per:

Denominazione del modello	Numero del modello	Tipo	Sistema di misura
AiroClearParete V6000	62028	AW6T9QT.. , AW6T9LQTP..	90
AiroClearParete V6000	62029	AW6T12QT.. , AW6T12LQTP..	120
AiroClearsola V6000	63019	AI6T10QT.. , AI6T10LQTP..	100
AiroClearsola V6000	63020	AI6T12QT.. , AI6T12LQTP..	120

Le differenze di esecuzione sono menzionate nel testo.

Indice

1	Osservazioni sulla sicurezza	4	9	Indice delle parole chiave	22
1.1	Simboli utilizzati.....	4	10	Service & Support	23
1.2	Avvertenze generali di sicurezza	4			
1.3	Avvertenze di sicurezza specifiche dell'apparecchio	5			
1.4	Installazione dell'apparecchio	6			
1.5	Avvertenze per l'uso.....	6			
2	Descrizione dell'apparecchio	8			
2.1	Introduzione	8			
2.2	Modo di scarico dell'aria.....	8			
2.3	Modo di circolazione dell'aria con filtro a carboni attivi	8			
2.4	Dotazione	8			
2.5	Struttura	9			
2.6	Elementi di comando e d'indicazione.....	9			
3	Utilizzo	10			
3.1	Prima messa in funzione.....	10			
3.2	Attivazione/disattivazione dell'apparecchio....	11			
3.3	Selezionare lo stadio del ventilatore.....	11			
3.4	Illuminazione	11			
3.5	Spegnimento ritardato	12			
3.6	Protezione per la pulizia.....	12			
3.7	Indicazioni del livello di saturazione.....	12			
3.8	OptiLink.....	13			
3.9	Telecomando (accessorio)	15			
4	Cura e manutenzione	15			
4.1	Pulire l'involucro esterno	15			
4.2	Filtro metallico del grasso.....	16			
4.3	Filtro a carboni attivi Longlife Plus	17			
4.4	Resettare l'allarme di indicazione di saturazione	18			
4.5	Sostituire le lampadine LED	18			
5	Eliminare autonomamente i guasti	18			
6	Accessori e ricambi	19			
7	Dati tecnici	20			
7.1	Scheda tecnica del prodotto	20			
8	Smaltimento	21			

1 Osservazioni sulla sicurezza

1.1 Simboli utilizzati



Contrassegna tutte le istruzioni importanti per la sicurezza.

La mancata osservanza può provocare lesioni, danni all'apparecchio o agli impianti!



Informazioni e indicazioni da osservare.



Informazioni sullo smaltimento



Informazioni sulle istruzioni per l'uso



Estrarre il connettore a spina/interrompere l'alimentazione elettrica



Inserire il connettore a spina/predisporre l'alimentazione elettrica



Non tagliare/modificare il connettore a spina



Indossare guanti di protezione

- ▶ Segnala operazioni che devono essere eseguite in sequenza.
 - Descrive la reazione dell'apparecchio all'operazione eseguita.
- Segnala un elenco.

1.2 Avvertenze generali di sicurezza



- Mettere in funzione l'apparecchio solo dopo aver letto le istruzioni per l'uso.



- Questi apparecchi possono essere utilizzati da bambini di età superiore agli 8 anni e da persone con limitate capacità fisiche, sensoriali o mentali o che non dispongono della necessaria esperienza e/o conoscenza, a condizione che l'uso avvenga sotto la supervisione di una persona responsabile, che vengano impartite loro istruzioni su come utilizzare l'apparecchio e che essi comprendano i rischi che ne possono derivare. I bambini non possono giocare con l'apparecchio. Le operazioni di pulizia e piccola manutenzione non devono essere eseguite dai bambini, se non sotto stretta sorveglianza degli adulti.
- Qualora un apparecchio non sia dotato di un cavo di collegamento alla rete e di un connettore a spina o altro sistema per il disinserimento dalla rete, caratterizzato dalla presenza su ogni polo di un'apertura di contatto conforme alle condizioni della categoria di sovratensione III per la separazione completa,

occorre montare un dispositivo di separazione nell'impianto elettrico fisso in modo conforme alle norme d'installazione.

- Se il cavo di collegamento alla rete dell'apparecchio è danneggiato, è necessario chiederne la sostituzione al produttore, al suo servizio Assistenza o a una persona qualificata onde evitare pericoli.

1.3 Avvertenze di sicurezza specifiche dell'apparecchio

- Occorre garantire una ventilazione sufficiente del locale, quando la cappa aspirante viene attivata contemporaneamente ad apparecchi che bruciano gas o altri combustibili.
- Per la deviazione dell'aria di scarico occorre rispettare le prescrizioni delle autorità.
- L'aria di scarico non può essere convogliata in un camino utilizzato per i gas di scarico di apparecchi a gas o funzionanti con altri combustibili.
- Va rispettata la distanza minima, indicata nelle istruzioni d'installazione, tra la superficie d'appoggio delle pentole sul piano cottura e la parte inferiore della cappa aspirante.

- **AVVERTENZA:** per evitare il rischio di scosse elettriche, assicurarsi che l'apparecchio sia spento e scollegato dalla rete prima di sostituire la lampadina.
- La scritta con la potenza massima consentita delle lampadine intercambiabili deve essere visibile durante la sostituzione della lampadina.
- L'apparecchio è destinato all'uso in ambito domestico e simili, come cucine per collaboratori in negozi, uffici e ambienti commerciali, tenute agricole, alberghi, motel, pensioni con prima colazione e altre strutture ricettive per l'uso da parte dei clienti.
- Non fare funzionare l'apparecchio con un orologio temporizzatore esterno o un sistema di controllo a distanza separato.
- Se la pulizia non viene effettuata seguendo le indicazioni riportate nelle istruzioni sussiste un pericolo d'incendio.
- È vietato fiammeggiare sotto la cappa aspirante.

1.4 Installazione dell'apparecchio



- L'installazione può essere eseguita soltanto da personale specializzato.
- Tutte le sequenze di lavoro devono essere eseguite interamente, una dopo l'altra, e poi controllate.
- I collegamenti elettrici devono essere eseguiti da personale specializzato, conformemente alle direttive e alle norme per le installazioni a bassa tensione e secondo le disposizioni dei fornitori locali.
- Un apparecchio pronto per l'uso può essere collegato esclusivamente a una presa con contatto di terra installata secondo le prescrizioni. L'impianto interno deve essere provvisto di un separatore di rete onnipolare con un'apertura dei contatti di 3 mm. Interruttori, connettori a innesto, interruttori automatici LS e fusibili, liberamente accessibili dopo l'installazione dell'apparecchio e che commutano tutti i conduttori di fase, sono considerati separatori ammissibili. Una messa a terra ineccepibile e conduttori neutri e di protezione posati separatamente permettono un esercizio sicuro e privo di interferenze. Dopo l'installazione, le parti sotto tensione e le linee con isolamento principale non devono poter essere toccate. Verificare gli impianti già esistenti.
- Le informazioni su tensione di rete, tipologia di corrente e protezione necessarie sono riportate sulla targhetta di identificazione.
- Qualsiasi lavoro con intonaco, gesso, tappezzeria o pittura deve essere effettuato prima dell'installazione dell'apparecchio.
- Una riparazione ineccepibile può essere garantita soltanto se, in qualsiasi momento, l'intero apparecchio può essere disinstallato senza provocare danni.

1.5 Avvertenze per l'uso

Prima della prima messa in funzione

- L'apparecchio deve essere montato e allacciato alla rete elettrica conformemente alle istruzioni d'installazione fornite a parte. Fare eseguire i lavori necessari da un installatore/elettricista autorizzato.
- Per la deviazione dell'aria di scarico occorre rispettare le prescrizioni delle autorità.
- Smaltire il materiale dell'imballaggio secondo le prescrizioni locali.

Uso conforme allo scopo

- L'apparecchio serve per l'aspirazione dei fumi che si creano sopra la piastra di cottura domestica.
- Riparazioni, modifiche o manipolazioni all'apparecchio o al suo interno, specialmente alle parti sotto tensione, possono essere eseguite esclusivamente dal produttore, dal suo servizio clienti o da persone opportunamente qualificate. Se effettuate in modo non corretto, le riparazioni possono causare gravi infortuni, danni all'apparecchio e alle installazioni, oltre che guasti di funzionamento. Nel caso in cui l'apparecchio presenti un guasto di funzionamento o debba essere riparato, attenersi alle indicazioni del capitolo "Assistenza tecnica". Se necessario, rivolgersi al nostro servizio clienti.
- Usare solo ricambi originali.
- Conservare con cura le presenti istruzioni per l'uso per poterle consultare in qualsiasi momento.

Utilizzo

- Non mettere in funzione l'apparecchio se presenta evidenti segni di danni e rivolgersi al nostro servizio clienti.
- Non appena si presenta un'anomalia di funzionamento, scollegare l'apparecchio dalla rete elettrica.

- Durante il funzionamento della ventola di aspirazione deve essere assicurato un apporto sufficiente di aria esterna, per evitare problemi dovuti a una depressione nell'ambiente di cucina e per consentire l'aspirazione ottimale dei fumi.
- Evitare correnti d'aria trasversali che possano allontanare i fumi dalla piastra di cottura.
- Se vengono utilizzati contemporaneamente anche altri apparecchi funzionanti a gas o con altri combustibili, deve essere garantito un apporto sufficiente di aria esterna. Questa norma non si applica agli apparecchi funzionanti con circolazione dell'aria.
- In caso di utilizzo contemporaneo di impianti di combustione (p. es. piani cottura a gasolio, gas, legna o carbone), la pressione nell'ambiente in cui viene utilizzato l'apparecchio non deve scendere al di sotto di 4 Pa (0,04 mbar). Solo in questo modo è assicurato un funzionamento privo di pericoli. Pericolo di avvelenamento! Garantire un apporto sufficiente di aria esterna, p. es. attraverso aperture non chiudibili in porte o finestre e attraverso l'utilizzo di prese d'aria a muro di scarico/ventilazione, o attraverso altre misure tecniche.
- Durante le operazioni di lavaggio, assicurarsi che nell'apparecchio non penetri acqua. Usare solo panni leggermente umidi. Non spruzzare mai acqua sull'apparecchio e non lavarlo con apparecchi per la pulizia a vapore, né all'interno né all'esterno. La penetrazione d'acqua può provocare danni.
- In caso di utilizzo con apparecchi da cucina, le parti accessibili dell'apparecchio possono raggiungere temperature molto elevate.

Attenzione, pericolo di ustioni!

- Quando si frigge sulla piastra di cottura, l'apparecchio deve essere costantemente controllato. Anche l'olio utilizzato nella friggitrice potrebbe raggiungere temperature eccessivamente elevate e causare a sua volta un incendio. Pertanto la temperatura dell'olio deve essere monitorata e mantenuta sotto il punto di infiammabilità. Utilizzate sempre olio pulito; l'olio sporco è maggiormente soggetto al pericolo di infiammabilità.

Attenzione, pericolo di morte!

- Le parti dell'imballaggio, ad es. pellicola e polistirolo, possono essere pericolose per bambini e animali. Pericolo di soffocamento! Tenere le parti dell'imballaggio lontano dalla portata dei bambini.
- Per i lavori di manutenzione sull'apparecchio, inclusa la sostituzione delle lampadine, questo deve essere isolato dalla corrente: estrarre completamente i fusibili a vite dal loro supporto e disattivare gli interruttori automatici o staccare la spina dalla rete.

Evitare danni all'apparecchio

- Rispettare sempre gli intervalli di manutenzione. Il mancato rispetto di questa norma in presenza di filtri metallici del grasso molto sporchi può dare origine a un pericolo d'incendio.

2 Descrizione dell'apparecchio

2.1 Introduzione

L'apparecchio serve ad aspirare i fumi che si creano sopra la piastra di cottura domestica e può essere utilizzato sia in modalità con aria di scarico sia con circolazione dell'aria.



Modo di scarico dell'aria



Modo di circolazione dell'aria

2.2 Modo di scarico dell'aria

I fumi che si creano sopra la piastra di cottura vengono aspirati da un apposito ventilatore. Grazie al filtro metallico del grasso, l'aria di scarico viene pulita e quindi convogliata in un bocchettone con valvola di ristagno integrata prima di essere scaricata all'esterno tramite l'apposita conduttura.



Durante il funzionamento occorre garantire un apporto sufficiente di aria esterna. Lo scarico necessita infatti di aria.

2.3 Modo di circolazione dell'aria con filtro a carboni attivi

I fumi che si creano sopra la piastra di cottura vengono aspirati da un apposito ventilatore. Il filtro metallico del grasso e i filtri a carboni attivi depurano l'aria dalle particelle di grasso e dai cattivi odori, quindi l'aria depurata viene reimpressa nell'ambiente.



Qualora l'apparecchio non fosse provvisto di filtri a carboni attivi, occorrerà ordinarli e montarli prima della messa in funzione.

2.4 Dotazione

- 1 corpo cappa contiene: ventola d'aspirazione, illuminazione a LED, elementi di comando e visualizzazione, filtro metallico del grasso
- Rivestimento
- Materiale per l'installazione
- Filtro a carboni attivi per modo di circolazione dell'aria (non compreso nella fornitura, disponibile come accessorio)

2.5 Struttura



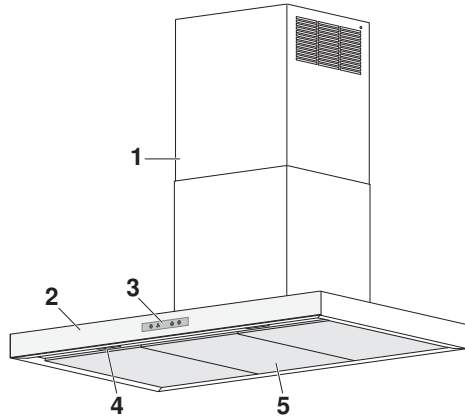

- 1 Rivestimento
- 2 Corpo cappa
- 3 Elementi di comando e visualizzazione
- 4 Illuminazione con copertura
- 5 Filtro metallico del grasso











2.6 Elementi di comando e d'indicazione



Tasti

-  Attivazione/disattivazione dell'apparecchio
-  Selezionare gli stadi del ventilatore 1-3; attivare lo stadio ventilatore intensivo
-  Accendere/spegnere l'illuminazione; impostare la temperatura di colore
-  Attivare lo spegnimento ritardato

Simboli

-  Protezione per la pulizia
-  Spegnimento ritardato
-  Stadio ventilatore 1
-  Stadio ventilatore 2
-  Stadio ventilatore 3
-  Stadio ventilatore intensivo (lampeggiante)
-  Indicazione di saturazione dei filtri metallici del grasso
-  Indicazione di saturazione dei filtri a carboni attivi (solo per il modo di circolazione dell'aria)



A seconda del modello e della dotazione, la versione specifica dell'apparecchio può variare da quella standard descritta per alcuni dettagli.

3 Utilizzo

3.1 Prima messa in funzione











Configurazione dell'apparecchio

L'apparecchio può essere utilizzato sia in modalità con aria di scarico sia con circolazione dell'aria. L'apparecchio è preimpostato in fabbrica per il **modo di circolazione dell'aria**. L'intervallo di pulizia del filtro a carboni attivi è di 180 ore d'esercizio. È possibile adeguare questa preimpostazione al proprio modo di cucinare.

















Se l'apparecchio viene utilizzato come modello dell'aria di scarico, l'indicazione di saturazione del filtro a carboni attivi deve essere disattivata.







Preparare l'apparecchio per il modo di scarico dell'aria

- ▶ Disattivare l'apparecchio e l'illuminazione.
- ▶ Tenere premuto il tasto  per 3 secondi.
 - Il simbolo  e ,  o  lampeggiano, a seconda dell'intervallo di pulizia preimpostato.
- ▶ **Mentre i simboli lampeggiano:** tenere nuovamente premuto il tasto  per 3 secondi.
 - Il simbolo  e ,  o  si spengono, a seconda dell'intervallo di pulizia preimpostato.
 - Ora l'apparecchio è configurato per il modo di scarico dell'aria e l'indicazione di saturazione del filtro a carboni attivi è **disattivata**.



Preparare l'apparecchio per il modo di circolazione dell'aria

- ▶ Disattivare l'apparecchio e l'illuminazione.
- ▶ Tenere premuto il tasto  per 3 secondi.
 - Il simbolo  e ,  o  lampeggiano, a seconda dell'intervallo di pulizia preimpostato.
- ▶ Per cambiare l'intervallo di pulizia del filtro a carboni attivi: premere il tasto  più volte finché non lampeggiano il simbolo corrispondente  + ,  o  (vedere la tabella).
 - L'impostazione selezionata si attiva dopo 5 secondi.
 - Il simbolo  e ,  o  si spengono, a seconda dell'intervallo di pulizia preimpostato.
 - Ora l'apparecchio è configurato per il modo di circolazione dell'aria e l'indicazione di saturazione del filtro a carboni attivi è **attivata**.

Intervallo di pulizia del filtro a carboni attivi

Intensità di cottura	Indicazione di saturazione dopo	Simbolo lampeggiante
Non troppo frequente e/o quasi inodore	240 ore	 + 
Standard (preimpostazione di fabbrica)	180 ore	 + 
Frequente e/o con odori intensi	120 ore	 + 

3.2 Attivazione/disattivazione dell'apparecchio



- ▶ Premere il tasto .
 - L'apparecchio si attiva allo stadio del ventilatore 1, l'illuminazione si accende.
 - Il simbolo corrispondente  si illumina.
- ▶ Premere ripetutamente il tasto  con l'apparecchio in funzione.
 - L'apparecchio e l'illuminazione si spengono.



L'apparecchio si accende anche premendo direttamente il tasto . In tal caso l'illuminazione non si accende.



3.3 Selezionare lo stadio del ventilatore

Sono disponibili quattro stadi del ventilatore: stadi 1-3 con potenza ridotta, media, forte, e stadio intensivo.



- ▶ Premere il tasto .
 - L'apparecchio si attiva allo stadio del ventilatore 1, l'illuminazione si accende.
- ▶ Premere il tasto  più volte finché non viene visualizzato lo stadio del ventilatore 1-3 desiderato.
 - L'apparecchio si attiva allo stadio del ventilatore selezionato, si illumina il simbolo corrispondente .

Stadio intensivo

Lo stadio ventilatore intensivo funziona per cinque minuti e serve per un'aspirazione breve e intensa dei vapori, per esempio quando i cibi vengono rosolati. Trascorsi i cinque minuti, lo stadio ventilatore intensivo torna allo stadio selezionato in precedenza oppure l'apparecchio si spegne.

- ▶ Tenere premuto il tasto  mentre il ventilatore è in funzione.
 - L'apparecchio passa allo stadio ventilatore intensivo, il simbolo  lampeggia.
- ▶ Per interrompere lo stadio ventilatore intensivo prima dello scadere dei 5 minuti: premere il tasto  mentre lo stadio intensivo è in funzione.
 - L'apparecchio torna allo stadio del ventilatore selezionato in precedenza.

3.4 Illuminazione





- ▶ Premere il tasto .
 - L'illuminazione si accende.
- ▶ Premere di nuovo il tasto .
 - L'illuminazione si spegne.

Impostare la temperatura di colore

- ▶ Con l'illuminazione accesa: tenere premuto il tasto  fino a quando non si ottiene la temperatura di colore desiderata.
 - La temperatura di colore selezionata viene applicata.

3.5 Spegnimento ritardato

La funzione di spegnimento ritardato serve a eliminare gli odori residui. L'apparecchio resta in funzione per 5-20 minuti, in base alla preimpostazione, allo stadio del ventilatore selezionato, quindi si spegne automaticamente.

- ▶ Premere il tasto .
 - L'apparecchio si attiva allo stadio del ventilatore 1, l'illuminazione si accende.
- ▶ Premere il tasto  più volte finché non viene visualizzato lo stadio del ventilatore desiderato.
- ▶ Premere il tasto  per attivare la funzione di spegnimento ritardato.
 - Lo spegnimento ritardato si attiva e spegne l'apparecchio e l'illuminazione al termine della durata prevista (vedere la tabella).
 - Mentre la funzione di spegnimento ritardato è attiva, il simbolo  si illumina insieme allo stadio del ventilatore corrispondente.
- ▶ Per interrompere lo spegnimento ritardato prima dello scadere della durata impostata: premere il tasto .
 - L'apparecchio e l'illuminazione si spengono.



Stadio del ventilatore	Spegnimento ritardato in minuti
■	20
■■	15
■■■	10
■■■ (lampeggiante)	5



Suggeriamo di accendere l'apparecchio 5 minuti prima di iniziare a cucinare, impostando lo stadio 2. Una volta terminata la cottura, lasciare acceso l'apparecchio per alcuni minuti in modo che gli odori vengano aspirati completamente.

3.6 Protezione per la pulizia

La funzione di protezione per la pulizia disattiva temporaneamente il pannello dei tasti/di comando ed è particolarmente utile per la pulizia rapida degli elementi di comando.

- ▶ Disattivare l'apparecchio e l'illuminazione.
- ▶ Tenere premuto il tasto  per 5 secondi.
 - Si attiva la funzione di protezione per la pulizia, l'apparecchio si spegne temporaneamente e il simbolo  si illumina.
 - La funzione si disattiva dopo 30 secondi e il simbolo  si spegne.

3.7 Indicazioni del livello di saturazione



Filtro metallico del grasso

Dopo 20 ore d'esercizio il simbolo  lampeggia. Il grado di saturazione è stato raggiunto, pertanto occorre pulire i filtri metallici del grasso.

Filtro a carboni attivi (solo per il modo di circolazione dell'aria)

Il simbolo  lampeggia dopo 120, 180 o 240 ore d'esercizio, in base all'intervallo di pulizia preimpostato. Vedere anche: Prima messa in funzione (vedi pagina 10). Il grado di saturazione è stato raggiunto. Il filtro a carboni attivi deve essere pulito, rigenerato o sostituito. Anche i filtri metallici del grasso devono essere puliti.

Resettare l'indicazione di saturazione una volta effettuata la pulizia

- ▶ Disattivare l'apparecchio e l'illuminazione.
- ▶ Tenere premuto il tasto  per 5 secondi.
 - I simboli  o  si spengono.





Attivare l'indicazione di saturazione del filtro a carboni attivi solo se si utilizza l'apparecchio in modo di circolazione dell'aria. Vedere anche: Prima messa in funzione (vedi pagina 10).

3.8 OptiLink

Con questa funzione l'utente non può più controllare la cappa aspirante manualmente. OptiLink monitora gli stadi di potenza impostati delle zone di cottura e imposta automaticamente lo stadio di potenza adatto della cappa aspirante.





È possibile selezionare le impostazioni seguenti:

-	OFF	OptiLink disattivato
	Modo di funzionamento Silent	Rumori di aspirazione ridotti
	Modo di funzionamento Standard	Modalità standard
	Modo di funzionamento Intensivo	Potenza elevata per l'aspirazione dei fumi

Stabilire la connessione tra cappa aspirante e piano cottura



La cappa aspirante può essere collegata unicamente a piani cottura dotati della funzione OptiLink.

- ▶ Attivazione del «modo di funzionamento Pairing» sul piano cottura: leggere al proposito le istruzioni per l'uso del piano cottura.
- ▶ Attivazione del «modo di funzionamento Pairing» sulla cappa aspirante:
- ▶ Disattivare l'apparecchio e l'illuminazione.
- ▶ ad apparecchio spento, tenere premuto il tasto  per 5 secondi.
 - Con il «modo di funzionamento Pairing» attivo, il simbolo  lampeggia.
 - Stabilita la connessione al piano cottura,  si illumina per 10 secondi, quindi la cappa aspirante è pronta per il funzionamento con OptiLink e manuale.
 - Se il tentativo di stabilire la connessione è fallito, il simbolo  smette di lampeggiare. In tal caso occorre effettuare un nuovo tentativo di connessione.
- ▶ Una volta stabilita la connessione deve essere confermata sul piano cottura. Leggere al proposito le istruzioni per l'uso del piano cottura.



Durante la procedura di connessione gli elementi dei tasti e di comando della cappa aspirante sono disattivati.





In via opzionale, una cappa aspirante può essere collegata a fino tre piani cottura. Inoltre, a un singolo piano cottura si possono collegare anche più cappe aspiranti contemporaneamente. Requisito per tale connessione è la dotazione degli apparecchi con OptiLink.

Modi di funzionamento

Il funzionamento con OptiLink prevede tre modalità operative che differiscono per tempo di reazione e stadio di potenza massimo raggiungibile. L'utente può quindi decidere quale aspetto ritiene prioritario.

Modo di funzionamento	Tempo di reazione	Massimo stadio di potenza
Modo di funzionamento Silent	60 sec.	2
Modo di funzionamento Standard	45 sec.	3
Modo di funzionamento Intensivo	20 sec.	Intensivo

Selezionare il modo di funzionamento

- ▶ Disattivare l'apparecchio e l'illuminazione.
- ▶ Con l'apparecchio spento, premere contemporaneamente i tasti  e .
 - Il modo di funzionamento attualmente selezionato è segnalato dal simbolo dello stadio di potenza (■ = modo di funzionamento Silent, ■■ = modo di funzionamento Standard, ■■■ = modo di funzionamento Intensivo).
- ▶ Mentre compare lo stadio di potenza corrispondente (■, ■■, ■■■), premere il tasto  per selezionare il modo di funzionamento desiderato.
 - 5 secondi dopo l'ultima immissione, l'impostazione selezionata viene memorizzata.

Comportamento della cappa aspirante con OptiLink attivo

OptiLink attivo

- Non appena il piano cottura viene attivato, si accende la luce della cappa aspirante.
- Dopo l'accensione, la cappa aspirante si attiva subito allo stadio di potenza 1, non appena uno stadio di potenza viene assegnato a una zona di cottura. Lo stadio 1 sulla cappa aspirante viene mantenuto per il tempo di reazione corrispondente al modo di funzionamento selezionato, prima che la cappa aspirante adegui la potenza all'impostazione del piano cottura.
- La cappa aspirante regola lo stadio di potenza in base all'impostazione attuale del piano cottura.

Funzionamento manuale

- Il funzionamento manuale è sempre possibile con il piano cottura o OptiLink disattivato.

Sovramodulazione manuale

- La sovrarmodulazione manuale è possibile in qualsiasi momento con piano cottura e OptiLink attivi. 3 minuti dopo l'ultima immissione OptiLink riprende il comando.

Spegn. ritard.

Lo spegnimento ritardato si attiva non appena termina il processo di cottura. Questa operazione avviene alle condizioni elencate di seguito:

- l'ultima zona di cottura attiva viene portata allo stadio di potenza 0 o si attiva la funzione di scioglimento.
- Il piano cottura viene spento mentre il ventilatore della cappa aspirante funziona allo stadio di potenza 1, 2, 3 o Intensivo.



La luce rimane accesa indipendentemente dallo spegnimento ritardato del ventilatore e si spegne 5 minuti dopo lo spegnimento del piano cottura. In tal modo rimane tempo a sufficienza per guarnire le pietanze.



Mentre lo spegnimento ritardato è attivo, il simbolo  è illuminato.



Disattivare la connessione tra cappa aspirante e piano cottura

Per disattivare la connessione tra la cappa aspirante e il piano cottura seguire la procedura descritta di seguito:

- ▶ spegnere piano cottura e cappa aspirante.
- ▶ Tenere premuto il tasto  della cappa aspirante per 10 secondi.
 - Il simbolo  inizia a lampeggiare dopo 5 secondi e si spegne dopo 10 secondi.
- ▶ Vedere le operazioni necessarie per disattivare OptiLink nelle istruzioni per l'uso del piano cottura.



Eliminare errori di connessione

Non si riesce a stabilire la connessione tra cappa aspirante e piano cottura.

- ▶ Assicurarsi che il piano cottura si trovi in «modo di funzionamento Pairing».
- ▶ Attivare la funzione OptiLink sul piano cottura.
- ▶ Tenere premuto il tasto  della cappa aspirante per 15 secondi.
 - In questo lasso di tempo il simbolo  dello spegnimento ritardato dovrebbe iniziare a lampeggiare e poi spegnersi.
- ▶ Ripetere quindi il tentativo di stabilire la connessione nel modo descritto in questo capitolo.
- ▶ Se l'errore persiste: contattare il servizio assistenza.

3.9 Telecomando (accessorio)

Questo apparecchio può essere controllato con un telecomando (non compreso nella fornitura, disponibile come accessorio da ordinare).

- Ridurre lo stadio del ventilatore
- + Aumentare lo stadio del ventilatore
-  Attivare lo spegnimento ritardato
-  Accendere/spegnere l'illuminazione

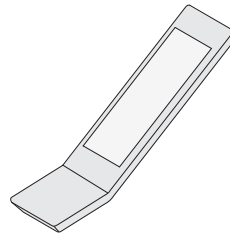

Non appoggiare il telecomando vicino a fonti di calore.

Smaltire le batterie in un centro di riciclaggio specifico in conformità alle disposizioni locali.

4 Cura e manutenzione

4.1 Pulire l'involucro esterno



Accertarsi che non penetri acqua nell'apparecchio. La presenza di acqua all'interno dell'apparecchio può provocare danni.

Non utilizzare prodotti abrasivi, spugne abrasive, lane metalliche ecc. per la pulizia, perché danneggerebbero la superficie. Interrompere l'alimentazione elettrica prima di procedere alla pulizia.

Lati esterni

- ▶ Pulire con un panno pulito, tiepido e umido aggiungendo un po' di detersivo delicato, quindi asciugare bene.

Lati interni

Sui lati interni si possono depositare grasso e condensa accanto ai filtri metallici del grasso e al cassetto estraibile.

- ▶ Pulire con un panno pulito, tiepido e umido aggiungendo un po' di detersivo delicato, all'occorrenza utilizzare una spazzola morbida, quindi asciugare bene con carta da cucina.

4.2 Filtro metallico del grasso

In condizioni d'uso normali i filtri metallici del grasso devono essere puliti almeno ogni due mesi (in caso di utilizzo più intenso anche più spesso), in ogni caso quando compare l'allarme di indicazione di saturazione. La cura ottimale dei filtri metallici del grasso preserva la loro funzionalità negli anni.

Smontaggio: famiglia di prodotti 62022/62023/62028/62029

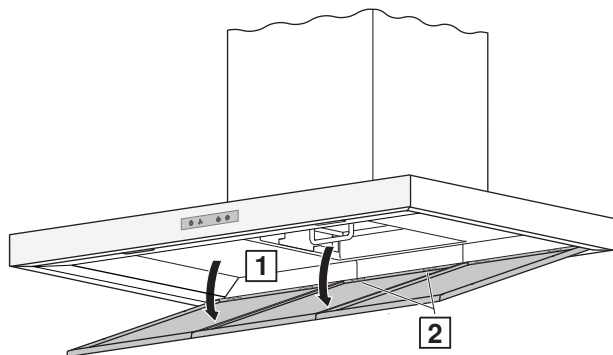

- ▶ Ribaltare il filtro metallico del grasso **1** anteriore verso il basso ed estrarlo con cautela dalle fessure **2** del supporto.

Smontaggio: famiglia di prodotti 63015/63016/63019/63020

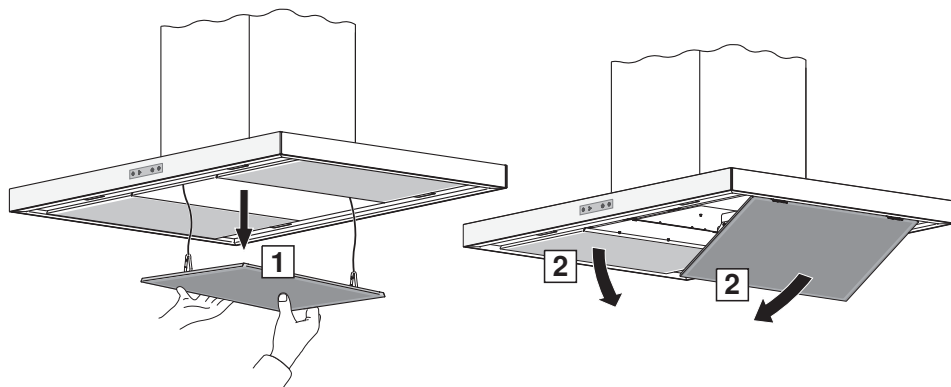

- ▶ Tenere la parte anteriore e posteriore del filtro metallico del grasso **1** con entrambe le mani e staccarlo dal magnete con cautela. Sganciare il filtro metallico del grasso **1** dall'attacco ed estrarlo.
- ▶ Estrarre il filtro metallico del grasso **2** dalle fessure del supporto verso l'interno o in avanti, a seconda della larghezza dell'apparecchio.

⚠ Una volta lavato, rimontare il filtro metallico del grasso **1 applicandolo all'attacco in modo sicuro, onde evitare che cada o si danneggi.**

Pulizia

- ▶ Lavare i filtri metallici del grasso in lavastoviglie. Selezionare il programma «Intensivo» sulla lavastoviglie. Se non si ha a disposizione una lavastoviglie: mettere i filtri metallici del grasso in ammollo in acqua aggiungendo un detersivo delicato.
- ▶ Lavarli, sciacquarli bene con acqua fredda pulita e asciugarli.
 - I filtri metallici del grasso puliti sono di nuovo pronti per essere utilizzati.
- ▶ Rimontare i filtri metallici del grasso.
- ▶ Resetare l'allarme di indicazione di saturazione (vedi pagina 18).



I filtri metallici del grasso possono scolorirsi leggermente a causa del lavaggio, tuttavia questo non pregiudica in alcun modo il loro funzionamento.



A seconda della larghezza dell'apparecchio e delle dimensioni del filtro metallico del grasso, per il lavaggio in lavastoviglie occorre eventualmente rimuovere dapprima il cestello superiore.

4.3 Filtro a carboni attivi Longlife Plus

In condizioni d'uso normali, il filtro a carboni attivi Longlife Plus deve essere pulito e rigenerato ogni 3-6 mesi, in ogni caso quando compare l'indicazione di saturazione. Non superare i 5-8 cicli di rigenerazione, a seconda dell'utilizzo. Con una cura ottimale, la durata massima del filtro a carboni attivi Longlife Plus è di 3 anni.



Interrompere l'alimentazione elettrica.

Smontaggio

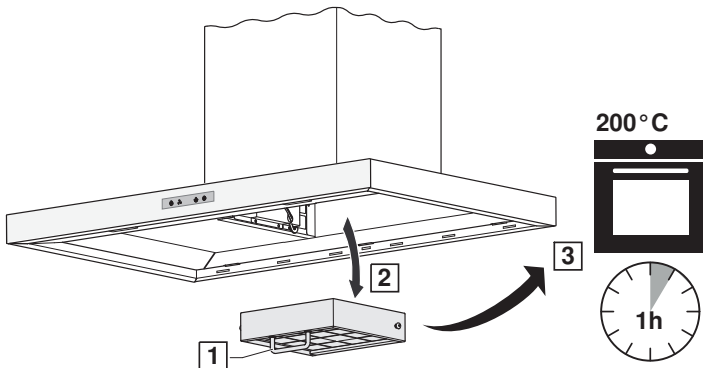

- ▶ Rimuovere il filtro metallico del grasso.
- ▶ Azionare la maniglia **1** ed estrarre l'unità del filtro a carboni attivi **2** dalla guida tirando verso il basso.

Pulizia e rigenerazione

- ▶ Riscaldare l'unità del filtro a carboni attivi **2** in forno **3**.
- ▶ Selezionare calore sopra e sotto o aria calda a 200 °C e rigenerare il filtro sulla griglia per 60 minuti.
- ▶ Lasciar raffreddare.





Dopo la rigenerazione a caldo in forno, lasciar raffreddare il filtro a carboni attivi prima di montarlo. Pericolo di ustioni!



- ▶ Il montaggio avviene nella sequenza inversa.
- ▶ Resettare l'allarme di indicazione di saturazione (vedi pagina 18).



Smaltire i filtri a carboni attivi Longlife Plus sporchi e non più rigenerabili in un centro di riciclaggio specifico.

4.4 Resettare l'allarme di indicazione di saturazione

I rispettivi allarmi di indicazione di saturazione del filtro metallico del grasso  e del filtro a carboni attivi  vengono resettati una volta effettuata la pulizia/sostituzione.

- ▶ Con l'apparecchio spento, tenere premuto il tasto  per 5 secondi.
 - Il reset avvenuto con successo viene segnalato dallo spegnimento dei simboli  o .

4.5 Sostituire le lampadine LED

Per motivi tecnici concernenti la sicurezza le lampadine LED devono essere sostituite dal nostro servizio clienti.

5 Eliminare autonomamente i guasti

In questo capitolo sono elencati i guasti che possono essere riparati facilmente dall'utente attenendosi alla procedura descritta. Se non è possibile riparare il guasto, rivolgersi al servizio clienti.

Prima di contattare il servizio clienti: annotare il numero SN (vedere la targhetta di identificazione sotto "Dati tecnici") e segnarsi come si è verificato il guasto.

Guasto	Possibile causa	Rimedio
L'apparecchio non funziona.	<ul style="list-style-type: none">▪ Interruzione dell'alimentazione elettrica.	<ul style="list-style-type: none">▶ Controllare l'alimentazione elettrica.▶ Sostituire il fusibile.▶ Riattivare l'interruttore automatico.
L'illuminazione non funziona.	<ul style="list-style-type: none">▪ La lampadina LED è difettosa.	<ul style="list-style-type: none">▶ Contattare il servizio clienti.

Guasto	Possibile causa	Rimedio
L'apparecchio non aspira a sufficienza.	▪ I filtri metallici del grasso sono sporchi.	▶ Pulire i filtri metallici del grasso.
	▪ Solo per il modo di circolazione dell'aria: i filtri a carboni attivi sono saturi.	▶ Pulire e attivare o sostituire i filtri a carboni attivi.
	▪ Solo per il modo di scarico dell'aria: apporto di aria esterna insufficiente.	▶ Garantire un apporto sufficiente di aria esterna.

6 Accessori e ricambi

Per l'ordinazione indicare la famiglia di prodotti dell'apparecchio e l'esatta denominazione dell'accessorio o parte di ricambio.

Filtro metallico del grasso
(esempio, in base al modello)

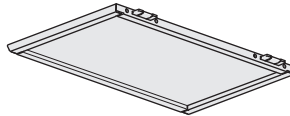

Filtro a carboni attivi Longlife
Plus

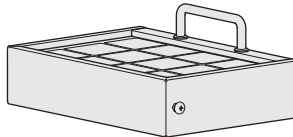

Telecomando

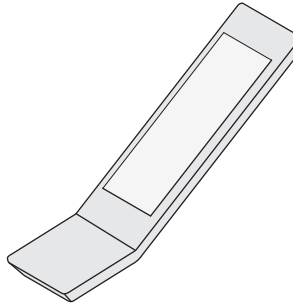

7 Dati tecnici

Collegamento elettrico

Accesso alla targhetta di identificazione:

- ▶ Rimuovere i filtri metallici del grasso.
- La targhetta di identificazione si trova sul lato interno dell'apparecchio.
- Viene fornita in dotazione una seconda targhetta da conservare per l'identificazione dell'apparecchio.

7.1 Scheda tecnica del prodotto

Ai sensi del Regolamento UE n. 65/2014 e n. 66/2014.

Descrizione	Abbreviazioni	Unità	Valore
Marchio	S	-	V-ZUG SA
Identificatore del modello	M	-	62028 / 62029 / 63019-20
Consumo energetico annuo	AEC _{hood}	kWh/a	28,2 / 29,7 / 31,1
Indice di efficienza energetica	EEl _{hood}	%	38,9 / 40,3 / 41,7
Classe di efficienza energetica	EEC	-	A+ / A+ / A+
Efficienza fluidodinamica	FDE _{hood}	%	36,3 / 36,3 / 36,3
Classe di efficienza fluidodinamica	FDEC	-	A / A / A
Efficienza luminosa	LE _{hood}	Lux/W	28,0 / 33,0 / 28,0
Classe di efficienza luminosa	LEC	-	A / A / A
Efficienza di filtraggio dei grassi	GFE _{hood}	%	89,5 / 89,5 / 89,5
Classe di efficienza di filtraggio dei grassi	GFEC	-	B / B / B
Flusso d'aria a velocità minima	Q _{min}	m ³ /h	247 / 247 / 247
Flusso d'aria a velocità massima (eccetto stadio intensivo o rapido)	Q _{max}	m ³ /h	452 / 452 / 452
Flusso d'aria durante il funzionamento a stadio intensivo o rapido	Q _{boost}	m ³ /h	675 / 675 / 675
Potenza sonora ponderata A delle emissioni di rumore a velocità minima	SPE _{min}	dB(A)	38 / 38 / 38
Potenza sonora ponderata A delle emissioni di rumore a velocità massima	SPE _{max}	dB(A)	52 / 52 / 52
Potenza sonora ponderata A delle emissioni di rumore durante il modo di funzionamento a stadio intensivo o rapido	SPE _{boost}	dB(A)	63 / 63 / 63
Potenza assorbita misurata da spento	P ₀	W	0,48 / 0,48 / 0,48

Potenza assorbita misurata in posizione di attesa (stand-by)	P_s	W	0,0 / 0,0 / 0,0
Fattore di incremento nel tempo	f	-	0,7 / 0,7 / 0,7
Portata d'aria in volume misurata nel punto di massima efficienza	Q_{BEP}	m ³ /h	371,7 / 371,7 / 371,7
Pressione dell'aria misurata nel punto di massima efficienza	P_{BEP}	PA	355 / 355 / 355
Potenza elettrica in ingresso misurata nel punto di massima efficienza	W_{BEP}	W	100,0 / 100,0 / 100,0
Potenza nominale del sistema di illuminazione	W_L	W	4 / 6 / 8
Intensità luminosa media del sistema di illuminazione sulla piastra di cottura	E_{middle}	lux	113 / 196 / 225
Livello di potenza sonora	L_{wa}	dBA	- / - / -

8 Smaltimento

8.1 Imballaggio



I bambini non devono in alcun caso giocare con il materiale di imballaggio per via del rischio di lesioni e di soffocamento. Conservare il materiale di imballaggio in un luogo sicuro o smaltirlo in modo ecocompatibile.

8.2 Sicurezza

Rendere inservibile l'apparecchio per prevenire incidenti dovuti a un utilizzo improprio (ad es. da parte di bambini):

- ▶ scollegare l'apparecchio dalla rete elettrica. In caso di installazioni fisse, tale intervento va eseguito da un elettricista autorizzato. Tagliare quindi il cavo di rete dell'apparecchio.

8.3 Smaltimento



- Il simbolo del «bidone barrato» richiede lo smaltimento separato dei rifiuti di apparecchiature elettriche ed elettroniche (RAEE). Questi apparecchi possono contenere sostanze pericolose e nocive per l'ambiente.
- Questi apparecchi vanno smaltiti in un centro di raccolta autorizzato per il riciclaggio di apparecchiature elettriche ed elettroniche e non devono essere smaltiti insieme ai rifiuti domestici indifferenziati, contribuendo in tal modo alla protezione delle risorse e dell'ambiente.
- Per informazioni più dettagliate, rivolgersi alle autorità locali.

9 Indice delle parole chiave

A	
Accessori.....	19
Ambito di validità	2
Apparecchio	
Smaltimento	21
Assistenza tecnica.....	23
Attivazione/disattivazione dell'apparecchio	11
Avvertenze di sicurezza	
Avvertenze per l'uso.....	6
Installazione dell'apparecchio.....	6
Prima della prima messa in funzione	6
Uso conforme allo scopo.....	6
Utilizzo.....	6
C	
Collegamento elettrico.....	20
Configurazione dell'apparecchio	10
Contratto di assistenza	23
Cura e manutenzione.....	15
D	
Dati tecnici.....	20
Denominazione del modello	2
Descrizione dell'apparecchio	8
Dotazione	8
E	
Elementi di comando e d'indicazione.....	9
Eliminare autonomamente i guasti.....	18
I	
Illuminazione	11
Indicazione di saturazione.....	12
Installazione dell'apparecchio	6
Intervallo di pulizia del filtro a carboni attivi	10
M	
Messa in funzione.....	6
Modo di circolazione dell'aria	8
Modo di scarico dell'aria.....	8
O	
OptiLink.....	13
P	
Protezione per la pulizia	12
Pulizia	
Filtri metallici del grasso	16
Filtro a carboni attivi Longlife Plus	17
Involucro esterno	15
R	
Ricambi.....	19
Richieste	23
S	
Scheda tecnica del prodotto	21
Selezionare lo stadio del ventilatore	11
Simboli	4
Smaltimento	21
specifiche dell'apparecchio	
Avvertenze di sicurezza.....	5
Avvertenze generali.....	4
Spegnimento ritardato	12
Struttura	9
T	
Targhetta di identificazione	20
Telecomando.....	15
Temperatura di colore	11
Tipo.....	2
U	
Utilizzo.....	10

10 Service & Support



Il capitolo «Eliminare i guasti» fornisce consigli utili in caso di piccole anomalie di funzionamento. In questo modo si evita di contattare un tecnico dell'assistenza e si risparmia sugli eventuali costi d'intervento.

Le informazioni sulla garanzia V-ZUG sono riportate sul sito www.vzug.com → Assistenza → Informazioni sulla garanzia. Vi preghiamo di leggerle attentamente.

Registrate subito il vostro apparecchio V-ZUG:

- online, seguendo il percorso www.vzug.com → Assistenza → Registrazione garanzia, oppure
- mediante la carta di registrazione allegata.

In questo modo potrete beneficiare della migliore assistenza in caso di guasto già durante il periodo di garanzia dell'apparecchio. Per registrarsi sono necessari il numero di serie (SN) e la denominazione dell'apparecchio. Queste informazioni sono riportate sulla targhetta di identificazione dell'apparecchio.

I dati del mio apparecchio:

SN: _____ **Apparecchio:** _____

Si prega di tenere sempre a portata di mano questi dati dell'apparecchio quando si contatta V-ZUG. Grazie.

- ▶ Rimuovere i filtri metallici del grasso.
 - La targhetta di identificazione si trova sul lato interno dell'apparecchio.
 - Viene fornita in dotazione una seconda targhetta da conservare per l'identificazione dell'apparecchio.

Richiesta di riparazione

Tramite il numero gratuito 0800 850 850 verrete messi direttamente in contatto con il centro di assistenza V-ZUG a voi più vicino. Se la richiesta avviene telefonicamente, fisseremo immediatamente un appuntamento per un sopralluogo.





Richieste di carattere generale, accessori, contratto di assistenza

V-ZUG sarà lieta di aiutarvi per richieste di informazioni amministrative e tecniche generali, ordini di accessori e pezzi di ricambio o informazioni sui contratti di assistenza avanzati. A tal fine potete contattarci al numero di telefono +41 58 767 67 67 o tramite il sito www.vzug.com.









Brevi istruzioni



Tasti

-  Attivazione/disattivazione dell'apparecchio
-  Selezionare gli stadi del ventilatore 1-3; attivare lo stadio ventilatore intensivo
-  Accendere/spegnere l'illuminazione; impostare la temperatura di colore
-  Attivare lo spegnimento ritardato

Simboli

-  Protezione per la pulizia
-  Spegnimento ritardato
-  Stadio ventilatore 1
-  Stadio ventilatore 2
-  Stadio ventilatore 3
-  Stadio ventilatore intensivo (lampeggiante)
-  Indicazione di saturazione dei filtri metallici del grasso
-  Indicazione di saturazione dei filtri a carboni attivi (solo per il modo di circolazione dell'aria)



1071176-03

